

U-AUFLAGE

ZIPKO

GERÜSTBAUTECHNIK

Preisliste 2020 /21

BELAG AN BELAG TRAVERSE 630

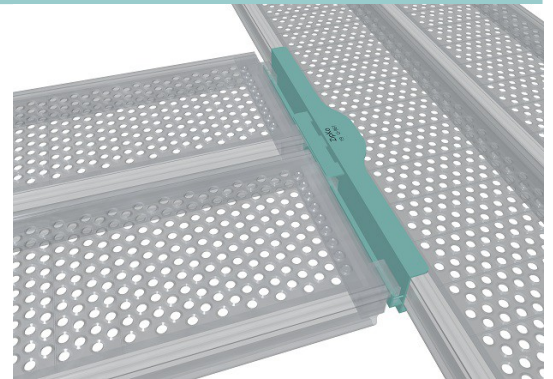

Nimmt zwei Beläge auf und sichert diese, ohne den Einsatz von zusätzlichem Kleinmaterial.

Art.-Nr.	Länge	Gewicht	Einzelpreis	Ab 51 Stk.	Ab 101 Stk.	Ab 200 Stk.
001	630 mm	3,25 Kg	38,66 €	34,80 €	30,90 €	29,80 €

BELAG AN BELAG TRAVERSE 310 *

Nimmt einen Belag auf und sichert diesen, ohne den Einsatz von zusätzlichem Kleinmaterial.

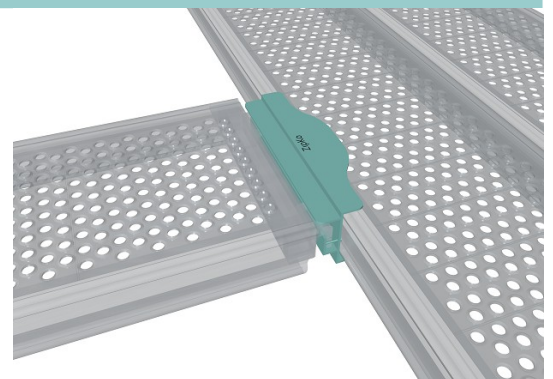

Art.-Nr.	Länge	Gewicht	Einzelpreis	Ab 51 Stk.	Ab 101 Stk.	Ab 200 Stk.
002	310 mm	1,75 Kg	29,21 €	26,30 €	23,40 €	19,80 €

PANZER BELAG SICHERUNG

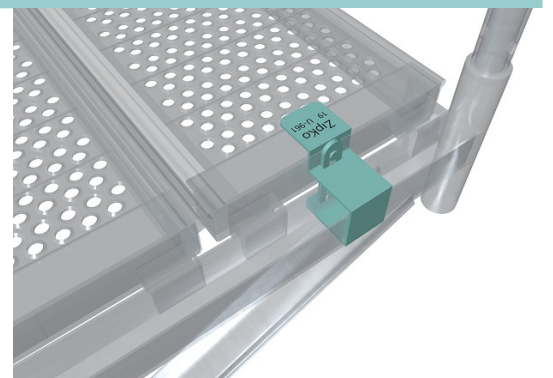

Sichert den Belag in der U-Auflage. Egal ob Modul- Rahmengerüst oder Konsole.

Art.-Nr.	Breite	Gewicht	Einzelpreis	Ab 51 Stk.	Ab 101 Stk.	Ab 200 Stk.
003	55 mm	0,75 Kg	18,61 €	16,70 €	14,90 €	13,00 €

ECKSEGMENT *

Zum Einsatz bei Rundeintrüstung mit 70'er Rahmengerüst.
Bis zu einem Durchmesser von 30m.
Ersetzt übergeworfene Bohlen, mit integriertem Bordbrett.

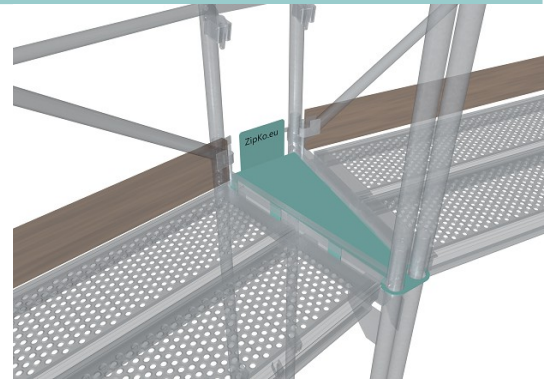

Art.- Nr.	Länge	Gewicht	Einzelpreis	Ab 51 Stk.	Ab 101 Stk.	Ab 200 Stk.
004	760 mm	3,90 Kg	47,25 €	42,50 €	37,80 €	33,00 €

GELÄNDER FÜR ECKSEGMENT *

Passend zum Ecksegment ersetzt das Geländer vier Normal Kupplungen und 2 Rohre.

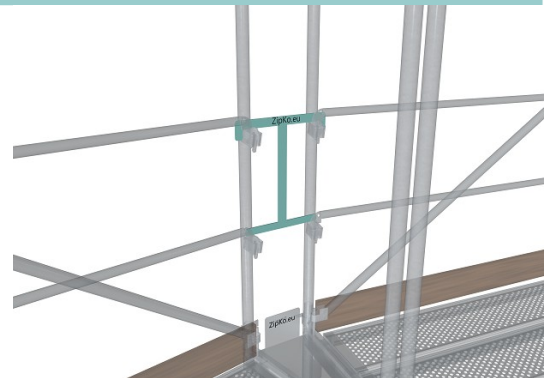

Art.- Nr.	Länge	Gewicht	Einzelpreis	Ab 51 Stk.	Ab 101 Stk.	Ab 200 Stk.
005	500	1,60 Kg	37,80 €	34,00 €	30,20 €	26,50 €

MODULTELLER *

DAS Verbindungselement um Rahmen mit Modulgerüsten zu verbinden.

- zur Abstützung von freistehenden Gerüsten.
- zur Kombination von Flächen mit Seiten Gerüsten usw.

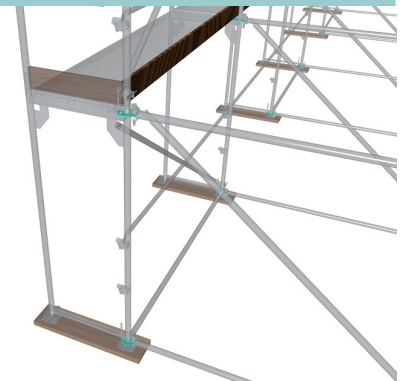

Art.-Nr.	Durchmesser	Gewicht	Einzelpreis	Ab 51 Stk.	Ab 101 Stk.	Ab 200 Stk.
006	125 mm	0,70 Kg	13,23 €	12,40 €	11,00 €	9,70 €

BELAGKUPPLUNG *

Die Belagkupplung wird wie die Belag An Belag Traverse am Stahlbelag montiert.

- Konsolbelag einkürzen
- Nischen- Fenster sprünge
- Innengeländer mit Modulgerüst usw.

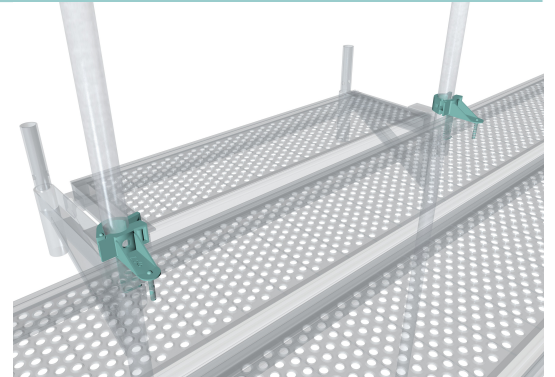

Art.- Nr.	Breite	Gewicht	Einzelpreis	Ab 51 Stk.	Ab 101 Stk.	Ab 200 Stk.
007	70 mm	1,10 Kg	34,36 €	30,92 €	27,49 €	24,05 €

GELÄNDERSCHLÜSSEL *

Der Schlüssel kürzt Geländer im Umlauf des Inneneckbereichs ein.
Damit entfällt zeitaufwändiges schrauben.

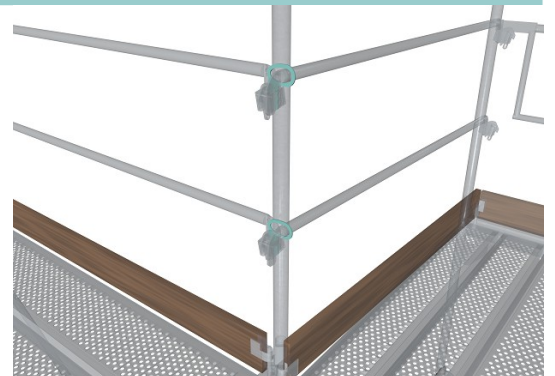

Art.- Nr.	Länge	Gewicht	Einzelpreis	Ab 51 Stk.	Ab 101 Stk.	Ab 200 Stk.
008	120 mm	0,12 Kg	2,00 €	1,80 €	1,60 €	1,40 €

AUFLAGERKONSOLE *

Für Gerüste die für z.b. WDVS umgebaut werden müssen, Ist diese Konsole die wirtschaftlichste Lösung im Inneneckbereich.



Art.-Nr.	Breite	Gewicht	Einzelpreis	Ab 51 Stk.	Ab 101 Stk.	Ab 200 Stk.
009	320 mm	2,45 Kg	46,68 €	43,81 €	39,94 €	34,08 €

Preisliste 2020 /21

ECKABDECKUNG 1 *

Schließt jede Lücke im 90° Bereich.
Passt von Rahmen zu Rahmen.
Rahmen zu Konsole,
Konsole zum Belag oder Belag zum Belag.

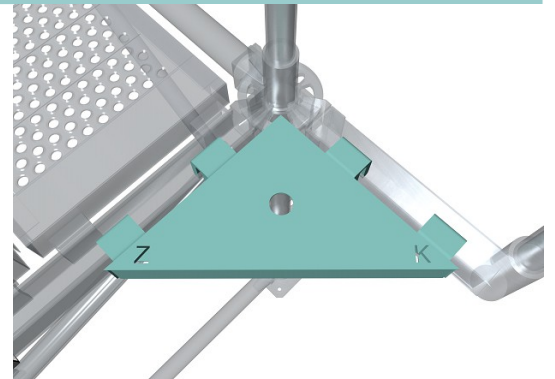

Art.- Nr.	Breite	Gewicht	Einzelpreis	Ab 51 Stk.	Ab 101 Stk.	Ab 200 Stk.
010	320 mm	2,5 Kg	34,36 €	30,92 €	27,49 €	24,05 €

ECKABDECKUNG 2 *

Erweiterung zu Ecke 1.
Passt in Modul und Rahmen Gerüst.
Beide Eckabdeckungen mit Aushebevorrichtung.

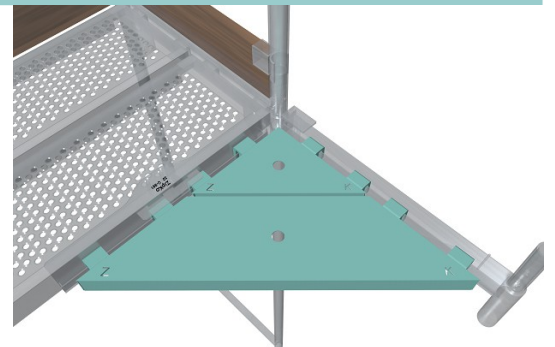

Art.- Nr.	Breite	Gewicht	Einzelpreis	Ab 51 Stk.	Ab 101 Stk.	Ab 200 Stk.
011	320 mm	5,4 Kg	57,50 €	51,75 €	46,00 €	40,25 €

BELAGVERKÜRZER *

Zum einkürzen von Belägen bei Gerüstdurchdringungen,
Wie z.b. Straßenschilder- Rohre- Kabelbrücken usw.
Für Belagbreiten 32 und 19cm.
Befestigt nach Wahl des Gerüsterstellers mittels Langlöcher.

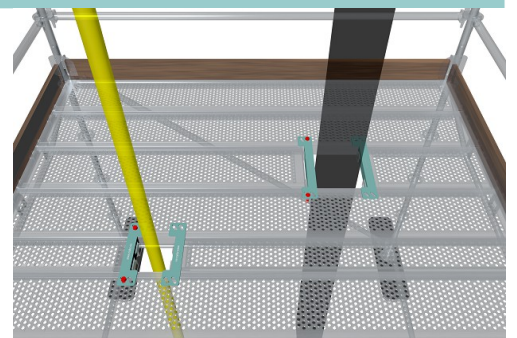

Art.-Nr.	Breite	Gewicht	Einzelpreis	Ab 51 Stk.	Ab 101 Stk.	Ab 200 Stk.
012	320 mm	1,55 Kg	17,20 €	15,48 €	13,76 €	12,04 €
013	190 mm	1,02 Kg	13,80 €	12,42 €	11,04 €	9,66 €